

SEQUOIA

CE 0082

UK CA 0120

EAC TP TC 019/ 2011

EN 358: 2018

EN 813: 2008

Arborist seat harness
Harnais cuissard d'élagage



WARNING / ATTENTION

Activities involving the use of this equipment are inherently dangerous. You are responsible for your own actions and decisions.

Before using this equipment, you must:
- Read and understand all Instructions for Use.
- Get specific training in its proper use.
- Become acquainted with its capabilities and limitations.
- Understand and accept the risks involved.

FAILURE TO HEED ANY OF THESE WARNINGS MAY RESULT IN SEVERE INJURY OR DEATH.

Les activités impliquant l'utilisation de cet équipement sont par nature dangereuses. Vous êtes responsable de vos actes, de vos décisions et de votre sécurité.

Avant d'utiliser cet équipement, vous devez :
- Lire et comprendre toutes les instructions d'utilisation.
- Vous former spécifiquement à l'utilisation de cet équipement.
- Vous familiariser avec votre équipement, apprendre à connaître ses performances et ses limites.
- Comprendre et accepter les risques induits.

LE NON-RESPECT D'UN SEUL DE CES AVERTISSEMENTS PEUT ÊTRE LA CAUSE DE BLESSURES GRAVES OU MORTELLES.

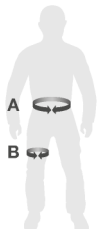

Size 0 - Taille 0

A 65 - 80 cm
25 - 31 inch
B 47 - 62 cm
18 - 24 inch

Size 1 - Taille 1

A 70 - 93 cm
27 - 36 inch
B 47 - 62 cm
18 - 24 inch

Size 2 - Taille 2

A 83 - 120 cm
32 - 47 inch
B 50 - 65 cm
19 - 25 inch

Spare parts & accessories Pièces détachées et accessoires

**Attachment bridge S
Pont d'attache S**
C069CA00

**Attachment bridge M
Pont d'attache M**
C069CA01

**Attachment bridge L
Pont d'attache L**
C069CA02

**Adjustable attachment bridge
SEQUOIA / SEQUOIA SRT
Pont d'attache réglable
SEQUOIA / SEQUOIA SRT**
C069R

2. Nomenclature

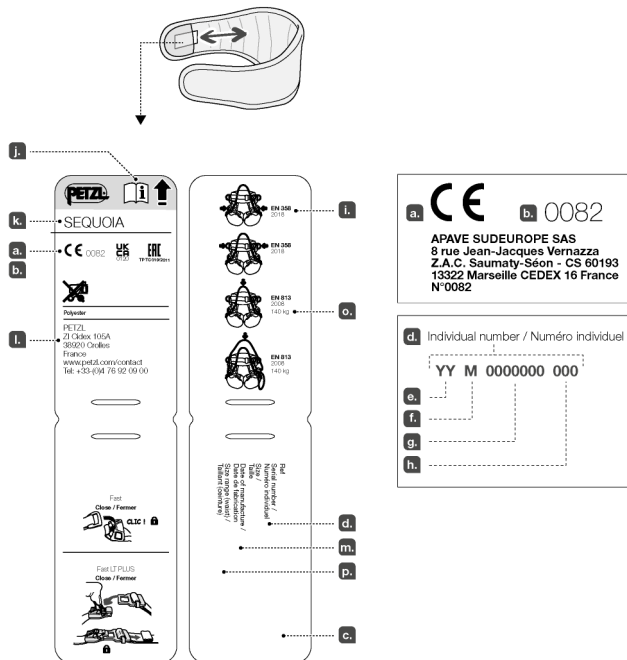
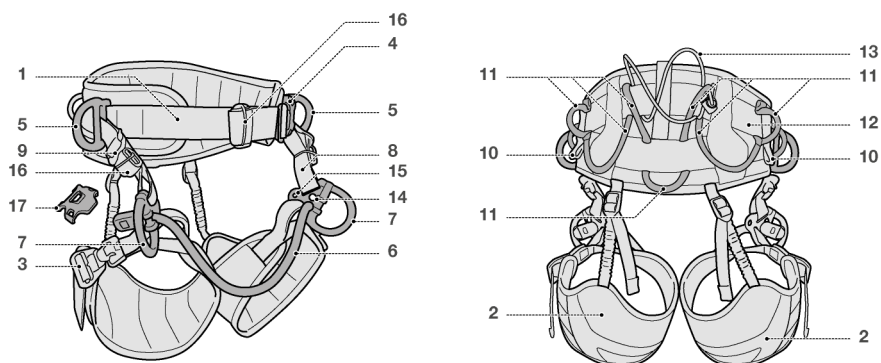

Approved body performing the UKCA type examination and the production control of this PPE :
Organisme approuvé intervenant pour l'examen UKCA de type et le contrôle de production de cet EPI :

**SGS United Kingdom Ltd
Inward Way
Rossmore Business Park
Ellesmere Port, Cheshire, CH65 3EN
United Kingdom
N° 0120**

This product is compliant with the Regulation 2016/425 on Personal Protective Equipment as brought into UK law and amended.
Ce produit est conforme au règlement 2016/425 sur les équipements de protection individuelle tel que transposé en droit britannique et modifié.

Authorized Representative in UK : PETZL UK Agency, Unit 3-7, Tebay Business Park, Old Tebay, Penrith, CA10 3SS, United Kingdom

EAC SPECIFICATIONS / Стандарты EAC

ГОСТ Р ЕН 358:2008
ГОСТ Р ЕН 813:2008

1. Field of application (text part) Champ d'application (partie texte)

3. Inspection, points to verify Contrôle, points à vérifier



PPE checking
Vérification EPI
PETZL.COM



4. Compatibility (text part) Compatibilité (partie texte)

PETZL.COM

Latest version
Dernière version

Other languages
Autres langues

Technical tips
Conseils techniques

PPE checking
Fiche de contrôle EPI

Warning symbols
Panneaux d'alertes



PETZL
FR-38920 Croles
0165A
PETZL.COM
ISO 9001
© Petzl



Sustaining our Community
Au service de la Communauté
FONDATION-PETZL.ORG

5. How to put the harness on
Mise en place du harnais

a. Belt waist / Ceinture

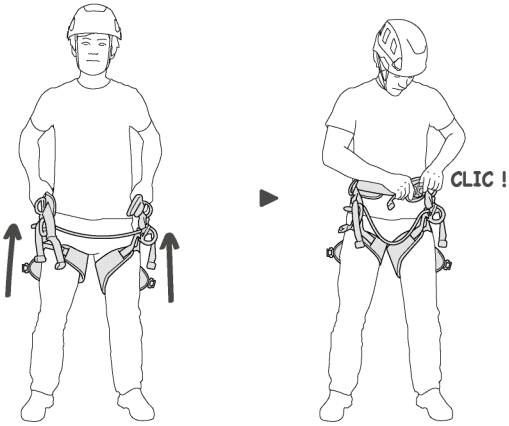

Close / Fermer

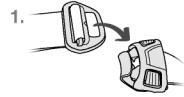

Open / Ouvrir

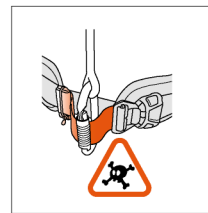
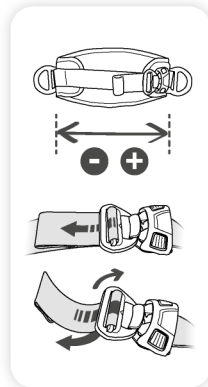
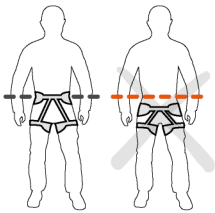
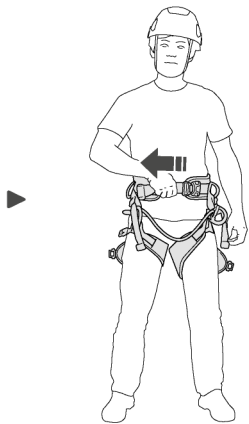
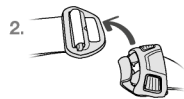

Webbing stowage
Rangement des sangles

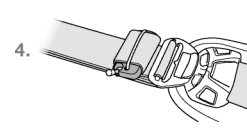
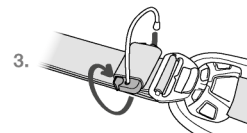
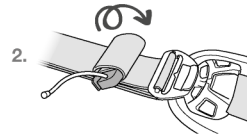
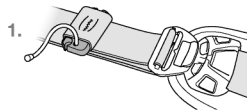

5. How to put the harness on
Mise en place du harnais

b. Leg loops / Cuisses

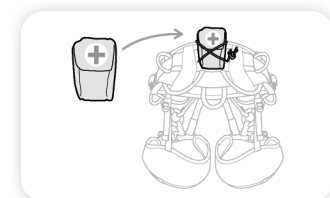
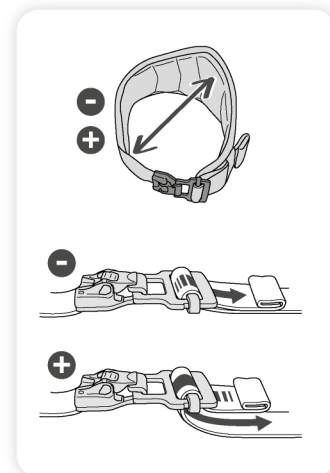
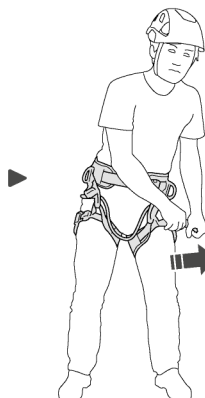
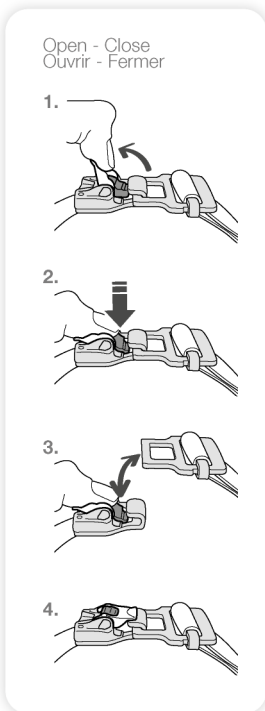
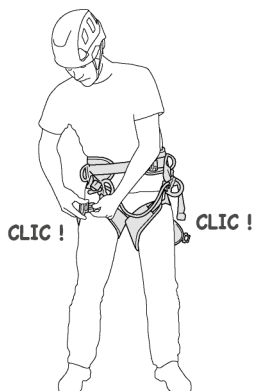

c. Adjusting the height of the attachment bridge / Réglage de la hauteur du pont

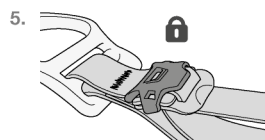
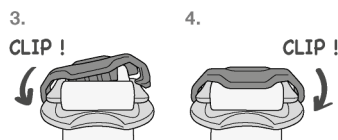
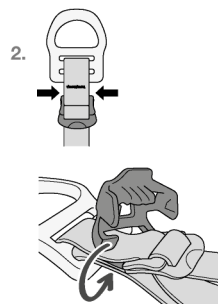
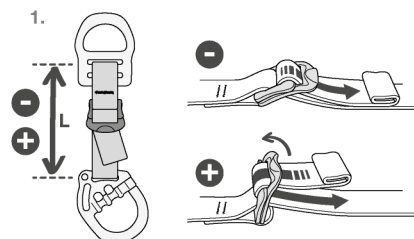
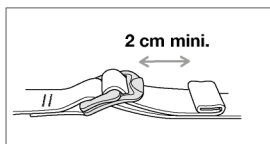
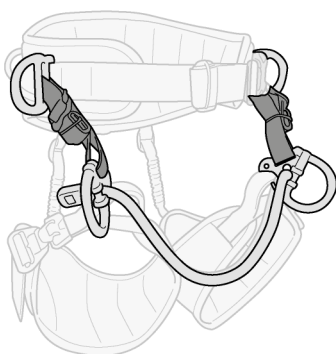

Webbing storage
Rangement des sangles

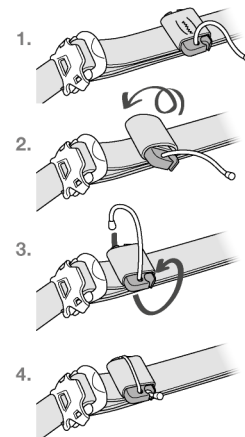

5. How to put the harness on
 Mise en place du harnais

d. Installing the attachment bridges / Mise en place des ponts d'attache

Opening / Ouverture Locking / Fermeture

Use a torque wrench
 Utilisez une clé dynamométrique

2,5 Nm

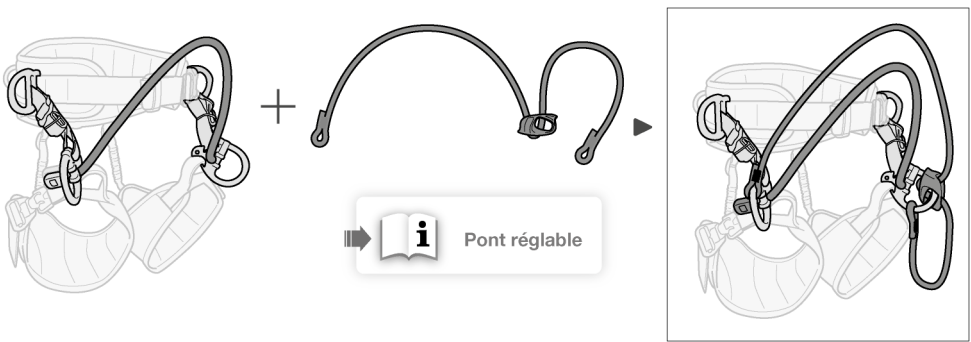
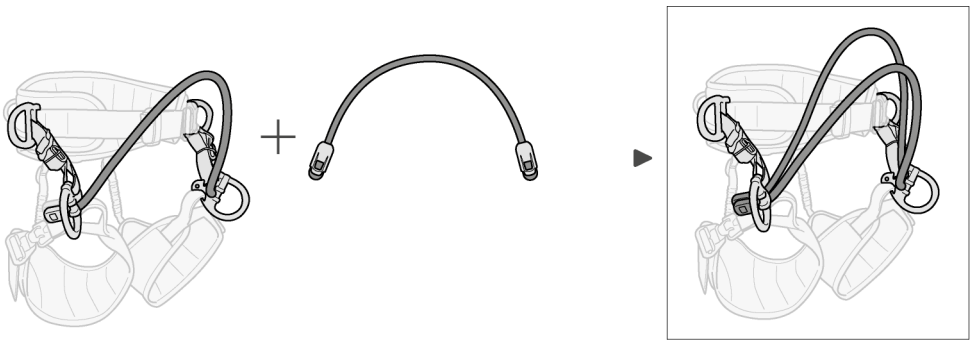

6. EN 358: 2018 harness for work positioning and restraint
Harnais de maintien au travail et retenue EN 358 : 2018

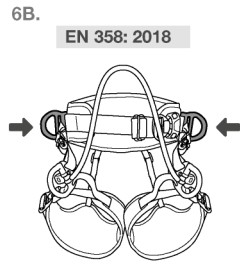
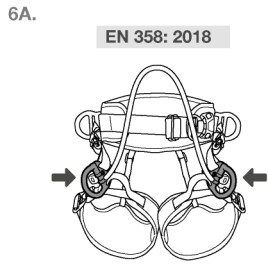

7. Seat harness EN 813: 2008
Harnais cuissard EN 813 : 2008

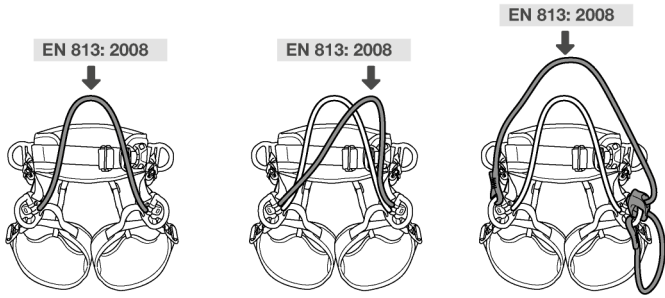

8. Equipment loops
Porte-matériels

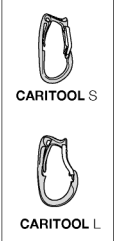
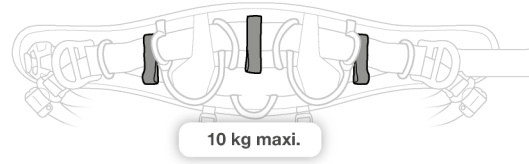
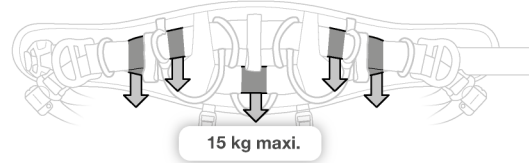
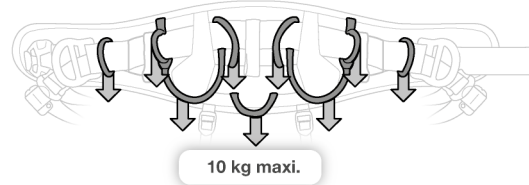

9. Additional information
Informations complémentaires

A. Lifetime / Durée de vie

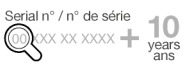

B. Markings
Marquage



C. Acceptable T°
T° tolérées

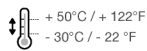

D. Precautions for use / Précautions d'usage



E. Cleaning - Disinfection / Nettoyage - Désinfection



F. Drying / Séchage



G. Storage - Transport
Stockage - transport

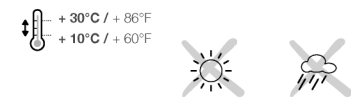

H. Modifications - Repairs
Modifications - Réparations



I. FAQ - Contact
Questions - Contact



本書では、製品の正しい使用方法を説明しています。技術や使用方法については、いくつかの例のみを掲載しています。製品の使用に関連する危険については、警告のマークが付いています。ただし、製品の使用に関連する危険の全てをここに網羅することはできません。最新の情報や、その他の補足情報等は Petzl.com で参照できますので、定期的に確認してください。警告および注意事項に留意し、製品を正しく使用する事は、ユーザーの責任です。本製品の誤った使用は危険を増加させます。疑問点や不明な点は (株) アルテリア (TEL 04-2968-3733) にご相談ください。

1.用途

本製品は墜落からの保護を目的として使用する個人保護用具 (PPE) です。ツリーケア用のシットハーネス、ワークポジショニング及びレストレイン用ベルトです。最大使用荷重: 140 kg 本製品の限界を超えるような使用をしないでください。また、本来の用途以外での使用はしないでください。

責任

警告

この製品を使用する活動には危険が伴います。ユーザー各自が自身の行為、判断、および安全の確保についてその責任を負うこととします。

使用する前に必ず:

- 取扱説明書をよく読み、理解してください
- この製品を正しく使用するための適切な指導を受けてください
- この製品の機能とその限界について理解してください
- この製品を使用する活動に伴う危険について理解してください

これらの注意事項を無視または軽視すると、重度の傷害や死につながる場合があります。

この製品は使用方法を熟知している責任能力のある人、あるいはそれらの人から目の届く範囲で直接指導を受けられる人のみ使用してください。

ユーザー各自が自身の行為、判断、および安全の確保について責任を負い、またそれによって生じる結果についても責任を負うこととします。各自で責任がとれない場合や、その立場にない場合、また取扱説明書の内容を理解できない場合は、この製品を使用しないでください。

2.各部の名称

(1) ウエストベルトストラップ、(2) レッグループ、(3) FAST LT PLUS バックル、(4) FAST バックル、(5) 側部アタッチメントポイント、(6) アタッチメントブリッジ、(7) ゲート付アタッチメントポイント、(8) ブリッジ高さ調節用ストラップ、(9) ブリッジ高さ調節用 DOUBLEBACK バックル、(10) チェーンソーホルダー、(11) ギャループ、(12) ツールホルダー用スロット、(13) ファーストエイドキット取付用ゴム紐、(14) 補助アタッチメントブリッジ用アタッチメントホール、(15) シート用アタッチメントホール、(16) ストラップ収納用ワインダー、(17) バックル用ロック

主な素材:

ストラップ: ポリエステル
調節バックル: スチール
アタッチメントポイント: アルミニウム合金

3.点検のポイント

器具の状態は、ユーザーの安全に大きく関係します。ベルトは、十分な知識を持つ適任者による詳細点検を、少なくとも 12 ヶ月ごとに行うことをお勧めします (国や地域における法規や、使用状態によっても変わります)。警告: 使用頻度によっては、より頻繁に個人保護用具 (PPE) を点検する必要があります。Petzl.com で説明されている方法に従って点検してください。個人保護用具 (PPE) の点検結果を点検フォームに記録してください: 種類、モデル、製造者の連絡先、個別番号、製造日、購入日、初回使用時の日付、次回点検予定日、問題点、コメント、点検者の名前および署名。

毎回、使用前に

ウエストベルトおよびレッグループのウェビング、特にアタッチメントポイント部分、調節バックル部分、および縫製部分を点検してください。使用による切れ目や磨耗、熱や化学物質等による損傷がないことを確認してください。縫製部分が切れたりゆるんだりしていないことを特に注意して確認してください。FAST バックルおよび FAST LT PLUS バックルが正常に機能することを確認してください。ゲート付アタッチメントポイントの本体、スベーター、スクリーがしっかりと締まっていることを確認してください。アタッチメントブリッジの状態を確認してください: ロープに切れ目、熱による損傷、繊維のほつれや損傷、毛羽立ち、化学薬品との接触による損傷等がないことを確認してください。

使用中の注意点

この製品および併用する器具 (連結している場合は連結部を含む) に常に注意を払い、状態を確認してください。全ての構成器具が正しくセットされていることを確認してください。調節バックルの状態を常に確認してください。バックルがロックされていることを常に確認してください。何かに押し付けられたりこすれたりすることによって、バックルが損傷したり、ロックが解除されたりしないように注意してください。

4.適合性

この製品がシステムの中のその他の器具と併用できることを確認してください (併用できる = 相互の機能を妨げない)。本製品と併用する器具は、使用する国における最新の規格に適合していなければなりません (例: ヨーロッパにおけるコネクタの規格 EN 362)。

5.ハーネスの装着および調節方法

- 余分なストラップは必ず折って平らにした状態でリテイナーにしまいか、ワインダーに巻き付けて収納してください。
- FAST LT PLUS バックルの機能を妨げる可能性があるため、小石、砂、衣服等が挟まらないように注意してください。しっかりとロックしていることを確認して下さい。

5a.5b.調節の確認

墜落の際に怪我をする危険を低減するため、ハーネスは体にぴったりとフィットするよう調節してください。安全な場所か、ハーネスが正しくフィットし、使用目的に見合う快適性が得られることを必ず確認してください。ハーネスを装着した状態で動いたり、装備を全て装着した状態で各アタッチメントポイントから吊り下がりが、適切に調節されていることを確認してください。

5c.シートの調節

ブリッジ高さ調節用 DOUBLEBACK バックルを使用し、バックル用ロックでロックしてください。

5d.アタッチメントブリッジ

取り付け作業は、スベーターやスクリーを紛失することのない場所で行ってください。スクリーに O リングが付いていることを確認してください。この O リングは、スクリーが適切に締められていない場合に、スクリーがゆるむのを抑える働きをします。O リングが付いていない場合は、(株) アルテリアにご相談ください。

器具が正しく機能するには、スクリーを正しく取り付け、指定のトルクで締める必要があります。トルクレンチの使用によってのみ、トルク値が正しいことを確認することができます。スクリーが完全に締められていない状態では、ゲート付アタッチメントポイントは安全ではありません。

6.レストレイン及びワークポジショニング用ベルト EN 358:2018

これらのアタッチメントポイントは、吊り下がった状態で体を支えて作業位置で安定した体勢をとる (ワークポジショニング)、または墜落の可能性のある場所にユーザーが侵入できないよう行動範囲を制限する (レストレイン) ために使用します。

ユーザーがベルトで吊りになる、または、動きの取れない状態になる危険性が予測される際には、ワークポジショニング用ベルトを使用しないでください。ワークポジショニングの際は、支点がユーザーの腰の高さより上になるようにしてください。

これらのアタッチメントポイントは、フォールアレストの目的で使用することはできません。状況に応じて、ワークポジショニングやレストレインシステムに加えて、共同の確保システム (手すり、安全ネット等) や個人用のフォールアレストシステムを併用する必要があります。ベルトは工具および器具を含めた重さが 150 kg までの 1 人のユーザー用として認証を受けています。

6a.ゲート付アタッチメントポイント

2 つのゲート付アタッチメントポイントは、必ずセットで使用してください (U 字吊り等)。

6b.側部アタッチメントポイント

2 つの側部のアタッチメントポイントは、必ずセットで使用してください (U 字吊り等)。

7.EN 813: 2008 シットハーネス

ロープアクセスおよびワークポジショニング用にデザインされています。

アタッチメントブリッジは、下降器、ワークポジショニング用ランヤードまたはプログレッション用ランヤードの接続に使用してください。このアタッチメントポイントはフォールアレストの目的には適していません。

8.ギアループ

ギアループは用具を携行/整理する目的でのみ使用してください。警告: 危険: ギアループは、ピレリ、懸垂下降、ロープの連結、自己確保には絶対に使用しないでください。

9.補足情報

本製品は個人保護用具に関する規則 (EU) 2016/425 に適合しています。EU 適合宣言書は Petzl.com で確認できます。

- 高弾性ポリエチレンの融点 (140°C) は、ナイロンやポリエステルと比較して低いという特徴があります。
- ユーザーは、この製品の使用中に問題が生じた際にすみやかに対処できるよう、レスキュープランとそれに必要となる装備をあらかじめ用意しておく必要があります。
- システム用のアンカーは、ユーザーの体より上にとるようにしてください。アンカーは、最低でも 12 kN の強度を持ち、EN 795 の要求事項を満たしていなければなりません
- フォールアレストシステムでは、墜落した際に地面や障害物に衝突することがないように、毎回使用前に十分なクリアランスがユーザーの下に確保されていることを確認する必要があります
- 墜落距離を短くし、危険を少なくするため、アンカーが適切な位置に設置されていることを確認してください。
- フォールアレストシステムで身体のサポートに使用できるのは、フォールアレストハーネスのみです
- 複数の器具を同時に使用する場合、1 つの器具の安全性が、別の器具の使用によって損なわれることがあります
- 警告: 製品がざらざらした箇所や尖った箇所ですすれないように注意してください
- ユーザーは、高所での活動が行える良好な健康状態にあることが必要です。警告: ハーネスを着用して動きの取れない状態のまま吊り下げられると、重度の傷害や死に至る危険があります
- 併用する全ての用具の取扱説明書をよく読み、理解してください
- 取扱説明書は、製品と一緒にユーザーの手に届かなければなりません。また、取扱説明書は製品が使用される国の言語に訳されていないではありません
- 製品に記されたマーキングが読めなくならないように注意してください

廃棄基準:

警告: 極めて異例な状況においては、1 回の使用で損傷が生じ、その後使用不可能になる場合があります (劣悪な使用環境、海に近い環境での使用、鋭利な角との接触、極端な高/低温下での使用や保管、化学薬品との接触等)。以下のいずれかに該当する製品は以後使用しないでください:

- 耐用年数を経過した
- 大きな墜落を止めた、あるいは非常に大きな荷重がかかった
- 点検において使用不可と判断された。製品の状態に疑問がある
- 完全な使用履歴が分からない
- 該当する規格や法律の変更、新しい技術の発達、また他の器具との併用に適さない等の理由で、使用には適さないと判断された

このような製品は、以後使用されることを避けるため廃棄してください。

アイコン:
A.耐用年数: 10 年 - B.マーキング - C.使用温度 - D.使用上の注意 - E.クリーニング/消毒 - F.乾燥 - G.保管/持ち運び - H.メンテナンス - I.改造/修理 (パーツの交換を除き、ベルトの施設外での製品の改造および修理を禁じます) - J.問い合わせ

3 年保証

原材料および製造過程における全ての欠陥に対して適用されます。以下の場合には保証の対象外とします: 通常の磨耗や傷、酸化、改造や改変、不適切な保管方法、メンテナンスの不足、事故または過失による損傷。不適切なことは誤った使用方法による故障。

警告のマーク

1.重傷または死につながるおそれがあります。2.事故や怪我につながる危険性があります。3.製品の機能や性能に関する重要な情報です。4.してはいけない内容です。

トレーサビリティとマーキング

a.個人保護用具の規格の要求事項に適合。EU 型式検定を行った公認認証機関 - b.この個人保護用具の製造を監査する公認機関の ID 番号 - c.トレーサビリティ: データマトリクスコード - d.個別番号 - e.製造年 - f.製造月 - g.ロット番号 - h.個体識別番号 - i.規格 - j.取扱説明書をよく読んでください - k.モデル名 - l.製造者住所 - m.製造日 (月/年) - o.使用荷重 - p.サイズ

这份说明书将向您解释如何正确使用您的装备。这里只描述部分使用方法和技术。
警示标志将告知您使用该装备时的某些潜在危险，但不可能全部描述。请登录Petzl.com查阅更新和附加信息。
您有责任阅读每一条警示且正确使用您的装备。任何错误的使用都将造成额外危险。若有任何疑问或对理解该文件有困难，请联系Petzl。

1.应用范围

用于高空坠落保护的个人保护设备（PPE）。
用于树上作业的座式安全带，及工作定位和限位作业腰带。
最大负重：140 kg。
使用该产品时，不可超出其负荷限制，也不可用于设计之外的用途。

责任

警告

凡涉及使用此装备的活动都具有一定危险性。

您应对个人的行动、决定和安全负责。

在使用此装备前，您必须：

- 阅读并理解全部使用指南。
- 针对该设备的使用，进行特定训练。
- 熟悉您的装备，了解其性能及使用限制。
- 理解并接受所涉及的风险。

一旦忽视上述任何一条警告，将有可能造成严重伤害甚至死亡。

该产品只能由有能力且负责的人使用，或在有能力且负责任的人的直接监视监督下使用。

您应对个人的行动、决定和安全负责并承担后果。如果您无法承担相关责任或无法完全理解本使用说明，则请勿使用该装备。

2.部件名称

(1) 腰带扁带，(2) 腿环，(3) FAST LT PLUS快速扣，(4) FAST快速扣，(5) 侧部连接点，(6) 连接桥，(7) 可开启连接点，(8) 连接桥高度调节带，(9) 连接桥高度调节DOUBLEBACK扣，(10) 电锯挂环，(11) 装备挂环，(12) 工具挂架槽，(13) 急救箱携带皮筋，(14) 辅助连接桥的连接孔，(15) 坐垫连接孔，(16) 多余扁带收纳器，(17) 扣栓。

主要材料：

织带：聚酯。
调节卡扣：钢。
连接点：铝合金。

3.检测、检查要点

您的安全和您装备的状态密切相关。

Petzl建议至少每12个月请专业人员进行全面检测（根据每个国家现行法规以及具体使用情况）。警告：高频率的使用需要您更加频繁地检查您的PPE。请根据Petzl.com网站上描述的操作方式进行检查。在您的PPE检查表格中记录：类型、型号、生产商信息、序列号或独立编码，生产、购买、第一次使用和之后每次定期检测的日期，问题、评论、检查者姓名和签名。

每次使用前

查看腰带和腿环的织带状态，尤其要注意连接点、调节扣及安全缝线处。

检查是否存在因使用、暴露于高温和与化学品接触过而导致的割痕、磨损和损坏等状况。注意仔细检查是否存在断线或脱线的地方。

检查FAST和FAST LT PLUS扣是否操作正常。检查可开启连接点的状况：框架、垫圈以及螺丝是否拧紧。

检查连接桥的状况：确保绳索没有被切割、烧伤、磨损、起毛或化学品痕迹。

每次使用时

经常检查产品状况及其与系统内其他设备的连接状况，是至关重要的。确保系统内所有设备均互相正确连接。定期检查调节卡扣。

经常检查卡扣是否锁定。避免任何会损坏卡扣或使其打开的压力或摩擦。

4.兼容性

验证该产品在操作时与其他组件的兼容性（兼容性 = 良好的功能互动）。

与安全带配合使用的设备必须符合您所在国家的现行标准（如EN 362锁扣标准）。

5.安全带的穿戴

- 注意要将多余的扁带正确收纳入弹性带内，或将其卷入专用收纳器中。

- 小心外物可能妨碍FAST LT PLUS卡扣的操作（例如小石、沙砾、衣物等）。检查其正确锁定。

5a.5b.调节和悬挂测试

安全带必须调节至合身以减轻下坠时受伤的风险。

你必须在安全的地方走一走，并使用每个挂点连接装备进行悬挂测试，以确保安全带合身，确保它能为作业提供足够的舒适度，并已调节至最佳状态。

5c.坐姿调节

使用连接桥高度调节DOUBLEBACK卡扣，使用卡扣锁定器将其锁定。

5d.连接桥

在合适的地方安装，防止垫环或螺丝丢失。请确保O形垫圈已经安装在螺丝上。当螺丝没有正确拧紧时，O形垫圈能防止其松动。

如果O形垫圈丢失，请联系Petzl售后服务。为了确保装备的良好性能，螺丝必须正确安装并按照说明的扭矩拧紧。只有使用扭矩扳手才能正确地拧紧螺丝。只有当螺丝完全拧紧时，可开启连接点才是安全的。

6.用于工作定位和限位作业的EN 358:2018的腰带

这些连接点设计用于固定用户的工作位置，或防止用户进入有坠落可能的地带。

如果使用者有悬挂在腰带上或在腰带上受到无法控制的拉力的风险，请不要使用定位腰带。用于工作定位时，请使用位于腰部或以上位置的锚点。

这些连接点并非设计用于止坠用途。必要时在工作定位或限位系统之外加一个集体或个人止坠系统。

腰带经认证只适用于单人使用，包含其工具和装备，最高负重为150 kg。

6a.可开启连接点

两个可开启连接点必须同时使用。

6b.腰带侧部连接点

两个侧部连接点必须同时使用。

7.EN 813:2008座式安全带

设计用于绳索行进和工作定位。

使用连接桥连接一个下降器、定位挽索或前进挽索。

这个连接点不能用作止坠。

8.装备挂环

装备挂环必须只能用于存放器械用途。

危险警告：装备挂环决不能用作保护、下降、连接或作为锚点用途。

9.附加信息

该产品符合欧盟2016/425个人防护设备法规。请登录Petzl.com查看符合欧盟标准声明。

- 高模量聚乙烯的熔点（140摄氏度）低于尼龙和聚酯。
- 您必须提前制定必要的救援方案，以便遇到困难时可以迅速实施。
- 系统的锚点最好置于使用者之上，而且应符合EN 795标准（最小强度为12 kN）。
- 在止坠系统中，每次使用前都必须检查使用者下方是否留有足够的净空距离，从而避免在坠落时与地面或障碍物发生碰撞。
- 确保锚点正确放置，从而降低坠落的风险并缩短坠落距离。
- 防坠落安全带是止坠系统中唯一可用来支撑身体的装备。
- 当多个装备组合在一起使用时，一件装备的安全功能可能会影响另一件装备的安全功能，从而导致突发危险情况的出现。
- 警告：防止该产品与粗糙面或尖锐物直接摩擦。
- 用户的身体条件必须适合高空作业。警告：无意识地悬挂于安全带上，可能导致严重的生理伤害甚至死亡。
- 任何装备在与此装备一同使用时，必须严格遵守其使用说明。
- 使用说明必须以产品使用国家的语言提供给用户。
- 确保产品上的标记清晰可见。

淘汰您的装备：

警告：一次意外事故可能导致产品在首次使用后即被淘汰（这取决于使用方式及强度、使用环境：严酷的环境、海洋环境、尖锐边缘、极限温度、化学产品等）。

何时需要淘汰您的装备：

- 已超过产品的寿命。
- 经历过严重冲击或负荷。
- 无法通过产品检测。您对其安全性产生怀疑。
- 您不清楚产品的全部使用历史。
- 因为法律、标准、技术或与其它装备不兼容等问题而不得不淘汰。

销毁这些产品以防将来误用。

图标：

A.寿命：10年 - B.标示 - C.使用温度范围 - D.使用注意 - E.清洁/消毒 - F.干燥 - G.存放/运输 - H.维护 - I.改装/修理（不能在Petzl以外的地方修理，除了更换零件） - J.问题/联络

3年质保

针对材料或生产上的缺陷。例外：正常的磨损、氧化、自行改装或改良、不正确存放、欠佳的保养、使用疏忽或用于非该产品设计之用途。

警告标志

1.表示有即刻产生严重伤害或死亡风险的情况。2.表示有潜在的意外或伤害风险。3.表示产品在功能或性能方面的重要信息。4.表示装备的不兼容性。

可追溯性及标示

a.符合PPE监管要求。进行EU测试的认证机构 - b.为PPE做生产检测的认证机构序号 - c.追踪：二维码 - d.系列号 - e.生产年份 - f.生产月份 - g.批号 - h.独立身份识别号 - i.标准 - j.仔细阅读说明书 - k.型号识别 - l.生产商地址 - m.生产日期（月份/年份） - o.正常负荷 - p.尺寸

본 설명서는 장비를 정확하게 사용하는 방법을 설명한다. 특정 기술 및 사용 방법만을 소개한다. 사용자의 장비 사용과 관련된 잠재적인 위험에 대한 정보를 전달하나 모든 것을 설명하는 것은 불가능하다. 최신 정보 및 추가 정보는 Petzl.com을 확인한다. 각각의 경고 내용 확인 및 정확한 장비 사용은 사용자에게 책임이 있다. 장비의 오용은 추가적인 위험을 야기할 수 있다. 본 설명서를 이해하는데 어려운 점이나 의문점이 있으면 (주) 안나푸르나로 연락한다.

1. 적용 분야

추락 보호의 용도로 사용되는 개인 보호 장비 (PPE). 시트 안전벨트, 작업 위치 확보 및 수목 관리용 제한 벨트. 공식적인 최대 하중: 140 kg. 본 제품은 자체 강도 이상으로 힘을 가해서는 절대 안되며 제작 용도 이외의 다른 목적으로 사용되어서는 안 된다.

책임

주의사항 이 장비의 사용과 관련된 활동은 위험성이 내재되어 있다. 자신의 행동이나 결정, 그리고 안전에 대한 책임은 사용자에게 있다.

이 장비를 사용하기 전에, 반드시 알아야 할 사항: - 사용에 관한 모든 설명서를 읽고 이해하기. - 장비의 적절한 사용을 위한 구체적인 훈련 받기. - 장비의 사용법과 사용 한도에 대해 숙지하고 친숙해지기. - 관련된 위험을 이해하고 숙지하기.

이런 경고를 넘버하지 않으면 심각한 부상이나 사망을 초래할 수 있다.

본 장비는 전문가와 책임질 수 있는 사람만이 사용할 수 있고, 전문가에 의해 직접적으로 눈으로 볼 수 있는 통솔 아래 사용되어야 한다.

행동이나 결정, 그리고 안전에 대한 책임은 사용자에게 있으며 결과물에 대해 예측할 수 있어야 한다. 모든 위험을 책임질 능력이 없거나 그런 위치에 있지 않다면, 그리고 사용 설명서를 충분히 이해하지 못했다면 본 장비를 사용하지 않는다.

2. 부분 명칭

(1) 허리벨트 스트랩, (2) 다리 고리, (3) FAST LT PLUS 버클, (4) FAST 버클, (5) 측면 연결 지점, (6) 연결 브릿지, (7) 게이트 연결 지점, (8) 브릿지 높이 조절 스트랩, (9) 브릿지 높이 조절용 DOUBLEBACK 버클, (10) 체인을 풀다, (11) 장비 고리, (12) 롤 캐리어용 슬롯, (13) 구급 키트용 신축 밴드, (14) 추가 연결 브릿지용 연결 구멍, (15) 시트용 연결 구멍, (16) 여분 스트랩 윈더, (17) 버클 잠금.

주요 재질:

스트랩: 폴리에스터.

조절 버클: 스틸.

연결 지점: 알루미늄 합금.

3. 검사 및 확인사항

사용자의 안전은 장비의 상태와 연관성이 있다. Petzl은 적어도 일년에 한 번 이상 전문가의 세부 검사를 받을 것을 권장한다 (사용 국가의 현재 규정과 사용자의 사용 환경에 따른 것). 경고: 사용 강도에 따라 PPE를 더 자주 검사할 수 있다. 웹사이트 Petzl.com에 설명된 절차를 따른다. PPE 장비 서식에 유형, 모델, 제조자 정보, 일련번호 또는 개별 번호, 제조일, 구매일, 최초 사용일, 검사 내용, 문제점, 검사관의 이름 및 서명 등의 PPE 검사 결과를 기록한다.

매번 사용 전

허리벨트와 다리 고리 스트랩의 상태, 특히 연결 지점, 조절 버클 및 안전 박음질을 점검한다.

절단, 마모, 사용에 따른 손상이나 열이나 화학제품 등으로 인한 손상된 부분이 있는지 확인한다. 특히 박음질된 실이 끊이거나 느슨해진 부분이 있는지 유심히 관찰한다.

FAST 및 FAST LT PLUS 버클 기능이 잘 작동하는지 확인한다.

게이트 연결 지점을 확인한다: 몸체, 스페이서, 나사가 안전하게 잘 잠겼는지 확인한다.

연결 브릿지의 상태를 확인한다: 로프에 절단, 그물림, 마모된 가닥, 보풀 부위 또는 화학 물질의 흔적이 없는지 확인한다.

제품 사용 도중

제품의 상태와 장비에 연결된 다른 장비와의 연결 부분을 정기적으로 검사하는 것이 매우 중요하다. 장비에 연결된 모든 제품들이 잘 연결되어 정확한 위치에 놓여 있는지 확인한다.

조절 버클을 정기적으로 점검한다.

버클이 잠겼는지 정기적으로 확인한다. 버클이 손상되거나 잠금이 해제될 수 있는 압력 또는 마찰을 피한다.

4. 호환성

본 제품이 사용시 다른 장비와 호환 되는지 확인한다 (호환이 된다 = 순기능적 상호작용).

본 안전벨트와 함께 사용되는 장비는 사용 국가의 현재 기준에 부합되어야만 한다(예, EN 362 카라비너).

5. 안전벨트 설치

- 여분 스트랩 (평평히 접힘)이 고정 커피에 올바르게 보관되었는지 또는 제공된 윈더에 잘 감았는지 확인한다.

- FAST LT PLUS 버클의 작동을 방해할 수 있는 이물질이 끼이지 않도록 조심한다 (예, 자갈, 모래, 옷...). 올바르게 고정되었는지 확인한다.

5a. 5b. 조절 및 매달리기 실험

추락이 발생할 경우를 대비하여 부상을 줄이기 위해 안전벨트를 꼭 맞게 조절해야 한다.

안전한 환경에서 사용자는 안전벨트가 몸에 적절하게 착용되었는지 그리고 충분한 편안함을 제공하는지 확인하기 위해서는, 개인 장비와 함께 각 연결 지점으로부터 안전벨트를 착용한채로 이리저리 움직여 보거나 매달려 본 후 적절하게 조절해야 한다.

5c. 조절 및 앉은 자세

브릿지 높이 조절을 위해 DOUBLEBACK 버클을 사용한 후, 버클 잠금 장치로 잠근다.

5d. 연결 브릿지

스페이서 또는 나사를 분실하지 않도록 적절한 위치에 장착한다. 나사에 0-링이 있는지 확인한다. 0-링은 나사를 제대로 조이지 않았을 때 나사가 풀리는 것을 방지한다. 만일 0-링이 분실되면 (주) 안나푸르나로 연락한다.

장비의 적절한 성능을 보장하려면, 나사를 반드시 올바르게 설치하고 표시된 토크로 조여야 한다. 올바른 토크를 가했는지 확인하는 유일한 방법은 토크 렌치를 사용하는 것이다. 게이트 부착 지점은 나사가 완벽하게 조여진 상태에서만 안전을 보장한다.

6. 제한 및 작업 위치 확보용 벨트

EN 358:2018

이 연결 지점은 사용자를 작업 현장에 유지시키기가 작업자가 추락이 가능한 곳으로 접근하는 것을 예방하기 위해 제작되었다. 사용자가 벨트에 매달려 있거나 제어되지 않은 장력에 노출될 위험이 있는 경우에는 작업 위치 확보용 벨트를 사용하지 않는다. 작업 위치 확보를 위해, 허리 높이 또는 그 위에 있는 앵커 포인트를 사용한다.

본 연결 지점은 추락 방지용으로 제작된 것이 아님을 명시한다. 작업 위치 확보 또는 제한 시스템을 집단 또는 개인 추락 제동 시스템으로 보완해야 할 수도 있다. 허리벨트는 도구 및 장비를 포함한 1명의 사용자를 위해 최대 총 중량이 150kg까지 허용된다.

6a. 게이트 연결 지점

두 개의 게이트 연결 지점은 반드시 항상 함께 사용되어야 한다.

6b. 허리벨트 측면 연결 지점

두 개의 측면 연결 지점은 반드시 항상 함께 사용되어야 한다.

7. EN 813:2008 시트 안전벨트

로프에서의 진행 및 작업 위치 확보용으로 제작되었다. 연결 브릿지를 사용하여 하강기, 위치 확보 렌야드 또는 진행 렌야드에 부착한다.

이 연결 지점은 추락 방지용으로 적합하지 않다.

8. 장비 고리

장비 고리는 반드시 장비용으로만 사용되어야 한다. 경고 - 위험: 절대 장비 고리를 확보용, 하강용, 확보 설치 걸이, 또는 다른 사람을 확보할 때 사용하지 않는다.

9. 추가 정보

본 제품은 개인 보호 장비에 관한 규정 (EU) 2016/425 의 필수 요건에 부합한다. EU 표준 적합성 선언서는 Petzl.com에서 확인 가능하다.

- 고강도 폴리에틸렌의 녹는점 (140 ° C)은 나일론 및 폴리에스터보다 낮다.

- 장비 사용 도중에 우연히 부딪치게 될 위기에 대비하여, 반드시 신속하게 이행할 수 있는 구조 계획과 방법을 가지고 있어야 한다.

- 장치의 확보 지점은 사용자 위치보다 위에 설치되어야 하고, 반드시 EN 795 규정의 요건을 충족해야 한다 (최소 강도 12 kN).

- 추락 제동 시스템에서, 매번 사용 전 지면에 충돌하거나 추락 시 방해물을 피하기 위해 사용자 아래로 필요한 이격 거리를 확인하는 것은 필수이다.

- 위험 및 추락 높이를 제한하기 위해 확보 지점이 정확히 위치하고 있는지 확인한다.

- 추락 제동 안전벨트는 추락 제동 시스템에서 사용자의 신체를 지탱하는 장비로만 사용된다.

- 여러 개의 장비를 함께 사용할 때 한 가지 장비의 안전 성능이 다른 장비의 작동과 연관되어 있다면 위험한 상황을 불러올 수 있다.

- 경고: 장비가 마모성 환경 또는 날카로운 표면에 마찰되지 않도록 주의한다.

- 사용자는 고소 활동 시 신체적 문제가 없어야 한다. 경고: 안전벨트에서 자력으로 행동할 수 없는 상태로 매달리는 것은 심각한 부상이나 사망을 초래할 수 있다.

- 이 제품과 함께 사용되는 각 장비의 사용 설명서에 반드시 따른다.

- 본 제품의 사용설명서는 장비가 사용되는 국가의 언어로 제공되어야만 한다.

- 제품의 마킹은 알아볼 수 있는 상태여야 한다.

장비 폐기시점:

경고: 제품의 수명은 제품의 형태, 사용 강도 및 사용 환경에 따라 단 한번의 사용으로도 줄어들 수도 있다 (거친 환경, 고습 환경, 날카로운 모서리, 극한의 기온, 화학 제품 등).

다음과 같은 상태에서는 제품 사용을 중단한다: - 제품 수명을 초과한 경우. - 심한 추락이나 하중을 받은 적이 있는 경우. - 검사에 통과하지 못한 경우. 장비의 보존 상태가 의심되는 경우.

- 장비에 대한 기록을 전혀 모를 경우. - 적용 규정, 기준, 기술의 변화 또는 다른 장비와 호환되지 않는 경우 등. 이러한 장비가 다시 사용되는 일이 없도록 폐기한다.

제품 참조:

A. 수명: 10 년 - B. 마킹 - C. 허용 온도 - D. 사용 주의사항 - E. 세탁/살균 - F. 건조 - G. 보관/운반 - H. 제품관리 - I. 수리/수선 (폐쇄 시설 외부에서는 부품 교체를 제외한 수리 금지) - J. 문의사항/연락

3년간 보증

원자재 또는 제조상의 결함에 대해 3년간의 보증 기간을 갖는다. 제외: 일반적인 마모 및 찢김, 산화, 제품 변형 및 개조, 부적절한 보관, 올바르게 않은 유지 관리, 사용상 부주의, 제작 용도 이외의 사용 등.

경고 기호

1. 심각한 부상 또는 사망의 갑작스런 위험이 존재하는 상황. 2. 사고 또는 부상의 잠재적인 위험에 노출. 3. 사용자의 장비의 성능 및 작업 수행에 대한 중요한 정보. 4. 장비 비호환성.

추적 가능성과 제품 부호

a. PPE 규정의 요구 사항을 충족한다. EU 유형 시험 수행 기관 - b. 본 PPE의 생산 관리를 수행하는 인종 기관의 번호 - c. 추적 가능성: 데이터 매트릭스 - d. 일련 번호 - e. 제조 년도 - f. 제조월 - g. 배치 번호 - h. 개별 식별번호 - i. 기준 - j. 사용 설명서를 주의 깊게 읽는다 - k. 모델 식별 - l. 제조업체 주소 - m. 제조일 (월/년) - o. 공칭 하중 - p. 사이즈

В тази листовка е обяснено как правилно да използвате средството. Представени са само някои методи и начини на употреба.

Предупредителни надписи ви информират за потенциални рискове, свързани с употребата на средствата, но не е възможно да бъдат описани всички. Следете редовно актуализацията и допълнителната информация на страницата Petzl.com. Вие носите отговорност за спазването на всяко предупреждение и за правилното използване на средствата. Всяко неправилно действие при използване на средството ще доведе до допълнителен риск. Свържете се с Petzl, ако имате съмнения или затруднения да разберете нещо.

1. Предназначение

Лично предпазно средство (ЛПС) срещу падане от височина.

Колан за седнало положение с позициониращ колан, предназначен за работа по дървета.

Максимално работно натоварване: 140 kg.

Този продукт не трябва да се използва извън неговите възможности или в ситуация, за която не е предназначена.

Отговорност

ВНИМАНИЕ

Дейностите, изискващи употребата на това средство, по принцип са опасни.

Вие носите отговорност за вашите действия, решения и за вашата безопасност.

Преди да започнете да употребявате това средство, трябва:

- Да прочетете и разберете всички инструкции за употреба.

- Да научите специфичните за средството начини на употреба.

- Да се усъвършенствате в работа със средството, да познавате качествата и възможностите му.

- Да разберете и осъзнаете съществуващия риск.

Неспазването дори на едно от тези предупреждения може да доведе до тежки, дори смъртосносни травми.

Този продукт трябва да се използва извън от компетентни и добре осведомени лица, или работещи с него трябва да бъде под непосредствен зрителен контрол на такова лице. Вие носите отговорност за вашите действия, решения и за вашата безопасност и вие ще поемете последиците. Ако не сте в състояние да поемете тази отговорност или не сте разбрали добре указанията за употреба, не използвайте това средство.

2. Номерация на елементите

(1) Кръстен колан, (2) Бедрени ленти, (3) Катарамы FAST LT PLUS, (4) Катарама FAST, (5) Странични точки на окачване, (6) Точка на окачване, (7) Отварящи се точки, (8) Ленти за регулиране височината на моста, (9) Катарамы DOUBLEBACK за регулиране височината на моста, (10) Държач за трион, (11) Инвентарни, (12) Гайка за инвентарника, (13) Ластик за спуснателен пакет, (14) Отвор за закачане на колан с допълнителна точка, (15) Отвор за закачане на седалка, (16) Излишна лента навита на руло, (17) Ключалка на катарамата.
Основни материали:

Ленти: полиестер.

Регулируеми катарамы: стомана.

Точките на окачване: алуминиева сплав.

3. Контрол, начин на проверка

Вашата безопасност зависи от състоянието на средствата.

Petzl препоръчва задълбочена проверка от компетентно лице най-малко веднъж на всеки 12 месеца (в зависимост от действащите в страната наредби и от начина и условията на употреба). Внимание: ако използвате ЛПС интензивно, може да се наложи по-често извършване на инспекция. Спазвайте указанията за проверка, посочени на Petzl.com. Запазете резултатите от проверката в паспорта на ЛПС: тип, модел, данни за производител, сериен или индивидуален номер, датите на производство, покупка, първа употреба, следваща периодична проверка, дефекти, забележки, име и подпис на инспектора.

Преди всяка употреба

Проверявайте състоянието на лентите на кръстния колан и бедрата особено около точките на окачване, регулируемите катарамы и основните шевове.

Внимавайте за скъсване, износване и повреди вследствие на употреба, топлина, химически вещества и др. Внимавайте да няма скъсани или разтеглени конци.

Проверявайте правилното функциониране на катарамите FAST и FAST LT PLUS.

Проверявайте отварящите се халки: корпуса, втулката, затегането на болта. Следете за състоянието на "моста" за окачване: уверете се, че по него няма скъсване, стопвяне, изтеглени конци, разрошени зони или следи от химически продукти.

По време на употреба

Важно е да следите редовно за състоянието на продукта и връзката му с останалите средства от системата. Уверете се, че отделилите средства са правилно разположени едно спрямо друго. Проверявайте редовно катарамите за регулиране. Следете редовно дали катарамы са затворени. Избягвайте натиск или триене, които могат да доведат до повреда или отваряне на катарамата.

4. Съвместимост

Проверете съвместимостта на този продукт с останалите елементи от системата при всякия начин на използване – правилно функциониране на елементите). Елементите, които се използват със седалката, трябва да отговарят на действащите стандарти в страната (например съединителите да отговарят на EN 362).

5. Поставяне на колана

- Внимавайте излишната лента да бъде добре прибрана (правилно скатана) в гайките или навита на руло върху предвидения за целта елемент.

- Внимавайте функционирането на бързите катарамы FAST LT PLUS да не бъде затруднено от наличието на чужди тела (камъчета, пясък, дрехи...). Проверете дали са закопчани правилно.

5a. 5b. Регулиране и тест с увисване

Предпазният колан трябва да прилепва плътно към тялото, за да се намали риска от травми при падане.

За да сте сигурни, че сбруята е точния размер, предоставя желаниа комфорт и е правилно регулирана, трябва да извършите няколко движения с нея и да я изпробвате като увиснете на безопасно място на всичките й точки на окачване заедно с оборудването.

5c. Регулиране на седалката

Използвайте катарамите DOUBLEBACK, за да регулирате височината на моста, после го фиксирайте с ключалката на катарамата.

5d. Точки на окачване тип „мост“

Извършвайте монтажа на подходящо място, за да не изгубите втулката или болта.

Уверете се, че шайбата е на болта. Тази шайба предотвратява изгубването на болта, ако е лошо завит. Ако шайбата липсва, свържете се с ремонтния сервиз на Petzl.

За да работи средството добре, винтовете трябва да са правилно поставени и стегнати с посочената сила. Само ако използвате динамометричен ключ, може да сте сигурни, че стягате винтовете с точната сила. Отварящата се халка е сигурна, само ако болтът е завит докрай.

6. Колан на кръста за позициониране и ограничаване на достъпа EN 358: 2018

Тези точки са предназначени или за позициониране на работещия към работното място, или за да се предпази да достигне до място, от което може да падне.

Не трябва да използвате позициониращ колан, ако съществува риск от увисване в колана или неконтролируемо приклякане на колана в тялото. За работно позициониране използвайте опорна точка, намираща се на нивото на кръста или по-високо.

Тези точки на окачване не са предназначени за спиране на падане от височина. Може да се наложи позициониращите или ограничителните системи да се допълнят с колективни или лични предпазни средства за защита срещу падане от височина.

Кръстният колан е предназначен за един ползвател, като общото тегло на човека заедно с работния инвентар не трябва да е повече от 150 kg.

6a. Отварящи се точки

Двете странични точки (отварящите се халки) трябва да се използват винаги заедно.

6b. Странични точки за окачване на колана

Двете странични точки на окачване трябва да се използват винаги заедно.

7. Колан за седнало положение (седалка) EN 813: 2008

Предназначена е за изкачване по въже и позициониране при работа.

Използвайте точката за окачване за закачане на десандъор, позициониращи ремъци или ремъци, използвани за придвижване.

Тази точка не е предназначена за спиране на падане от височина.

8. Инвентарник

Инвентарниците трябва да се използват само за закачане на инструменти.

ВНИМАНИЕ - ОПАСНО: не използвайте инвентарниците за осигуряване, спускане, обвързване или закачане на ремък.

9. Допълнителна информация

Този продукт съответства на регламент (ЕС) 2016/425 относно личните предпазни средства. ЕС декларацията за съответствие можете да намерите на страницата Petzl.com.

- Температурата на топене на полиетилена с висока плътност (140° C) е по-ниска от тази на полиамида и полиестера.

- Предвидете необходимите спасителни средства за извършване на незабавна акция в случай на проблем.

- Препоръчително е точката на закрепване на системата да се намира над ползвателя и да отговаря на изискванията на стандарт EN 795 (минимална якост 12 kN).

- Преди всяко инсталиране на една система с елементи срещу падане от височина трябва да се провери свободното пространство под ползвателя, за да не се удари в неяко препятствие в случай на евентуално падане.

- Внимавайте точката за закрепване да бъде правилно позиционирана, за да се намали риска от падане, както и височината на падането.

- Предпазният колан срещу падане е единственото средство, което трябва да се използва за обезопасяване на тялото в една система, спираща падане от височина.

- При употреба на няколко предпазни средства може да възникне рискова ситуация, ако правилното функциониране на дадено средство попречи на правилното функциониране на друго.

- **ВНИМАНИЕ:** следете средствата да не се трият в абразивни материали или остри елементи.

- При извършване на работа на височина е необходимо работещите да са в добро здравословно състояние. **ВНИМАНИЕ:** неподвижно висящо положение в предпазния колан може да доведе до тежки физиологични нарушения или фатален изход.

- Спазвайте описаните в листовките инструкции за употреба, които са прикачени към всеки един продукт.

- Инструкциите за употреба трябва да бъдат предоставени на потребителите преведени на езика на страната, в която се използва средството.

- Проверете дали маркировката върху продукта е четлива.

Бракуване на продукт:

ВНИМАНИЕ: някое извънредно събитие може да доведе до бракуване на даден продукт само след еднократно използване (в зависимост от вида и интензивността на употребата, средата, в която се ползва: агресивна среда, морска среда, остри ръбове, екстремни температури, химически вещества...).

Един продукт трябва да се бракува, когато:

- сръкът му на годност е изтекъл.

- Понесъл е значителен удар или натоварване.

- Резултатът от проверката на продукта е незадоволителен. Съмнявате се в неговата надеждност.

- Имате информация как е бил използван преди това.

- Той е морално остарял (поради промяна в законодателството, стандартите, методите на използване, несъвместимост с останалите средства...).

Унищожете тези продукти, за да не се употребяват повече.

Пиктограми:

A. Срок на годност: 10 години - **B. Маркировка** - **C. Разрешена температура** - **D. Предупреждения при употреба** - **E. Почистяване/дезинфекция** - **F. Сушене** - **G.**

Съхранение/транспорт - **H. Поддръжка** - **I. Модификации/ремонти (забранили са извън сервизите на Petzl, изключение само за резервни части)** - **J. Въпроси/контакти**

Гаранция 3 години

Отнася се до всякакви дефекти в материалите или при производството. Гаранцията не важи при: нормално износване, окисидация, модификации или ремонти, лошо съхранение, лошо поддържане, употреба на продукта не по предназначение.

Табела за безопасност

1. Ситуация с неизбежен риск от тежо нараняване или фатален изход. 2. Ситуация с опасност от възможен инцидент или нараняване. 3. Важна информация относно начина на функциониране или спецификацията на продукта. 4. Несъвместимост на средствата.

Контрол и маркировка

a. Отговаря на изискванията на регламента за ЛПС.
Нотифициран орган за ЕС изследване на типа - b. Номер на нотифициран орган, контролиращ производството на това ЛПС - c. Контрол: основни данни - d. Номер на партида - e. Година на производство - f. Месец на производство - g. Номер на партида - h. Индивидуална идентификация - i. Стандарти - j. Прочетете внимателно техническите указания - k. Идентификация на модела - l. Адрес на производителя - m. Дата на производство (месец/година) - o. Работно натоварване - p. Размер

คู่มือการใช้งานนี้ อธิบายให้ทราบถึงวิธีการใช้งานอุปกรณ์ของคุณอย่างถูกต้อง เฉพาะข้อมูลทางเทคนิคและการใช้งานบางอย่างเท่านั้นที่อธิบายไว้

เครื่องหมายคำเตือนในบอกให้อุณหภูมิถึงอันตรายบางส่วนที่อาจเกิดขึ้นจากการใช้งานของอุปกรณ์ แต่ในอาจอธิบายได้ทั้งหมด คว้าเช็คที่ Petzl.com เพื่อหาข้อมูลเพิ่มเติมล่าสุด

เป็นความรับผิดชอบของคุณในกรณีระงับข้อคำเตือนและการใช้อุปกรณ์อย่างถูกต้อง ข้อผิดพลาดในการใช้อุปกรณ์จะทำให้เกิดอันตราย ดัดคือ Petzl หรือตัวแทนจำหน่ายต้องมีข้อสงสัย หรือไม่เข้าใจขอความช่วยเหลือในคู่มือนี้

1. ส่วนที่เกี่ยวข้องกัน

อุปกรณ์ป้องกันภัยส่วนบุคคล (PPE) ใช้สำหรับป้องกันการตก

สายรัดสะโพก สายรัดคอเพื่อคงตำแหน่งการทำงานและการเหนี่ยวรั้งสำหรับงานดูแลต้นไม้

การกรับแรงสูงสุด 140kg

อุปกรณ์นี้จะต้องมีน้ำหนักเกินกว่าที่ระบุไว้หรือไม่นำไปใช้ในวัตถุประสงค์อย่างอื่นนอกเหนือจากที่ได้ถูกออกแบบมา

ความรับผิดชอบ

คำเตือน

กิจกรรมที่เกี่ยวข้องกับการใช้อุปกรณ์นี้ เป็นสิ่งที่เป็อันตราย

เป็นความรับผิดชอบของผู้ใช้งานต่อการกระทำ การตัดสินใจและความปลอดภัยของตัวเอง

ก่อนการใช้อุปกรณ์นี้ จะต้อง

- อ่านและทำความเข้าใจรายละเอียดในคู่มือการใช้งาน
- ทำการฝึกฝน โดยเฉพาะเพื่อการใช้งานที่ถูกต้อง
- ทำความคุ้นเคยกับความสามารถและข้อจำกัดในการใช้งานของมัน
- เข้าใจและยอมรับความเสี่ยงที่เกี่ยวข้อง

การขาดความระมัดระวังและละเลยต่อข้อมูลนี้ อาจมีผลให้เกิดการบาดเจ็บสาหัสหรืออาจถึงแก่ชีวิต

อุปกรณ์นี้จะต้องถูกใช้งาน โดยผู้ที่มีความสามารถเพียงพอและมีความรับผิดชอบหรืออยู่ในสถานที่ที่อยู่ในความรับผิดชอบโดยตรงหรือควบคุมได้โดยผู้เชี่ยวชาญ

เป็นความรับผิดชอบของผู้ใช้งานต่อวิธีการ ใช้ การตัดสินใจความปลอดภัย และยอมรับในผลที่เกิดขึ้นจากวิธีการนั้น ไม่ควรใช้อุปกรณ์นี้ถ้าคุณไม่สามารถ หรือไม่อยู่ในสภาวะที่จะรับผิดชอบความเสี่ยงที่จะเกิดขึ้นหรือไม่เข้าใจข้อความในคู่มือการใช้งาน

2. ชื่อของส่วนประกอบ

(1) สายรัดรอบเอว (2) สายรัดรอบขา (3) FAST LT PLUS หัวเข็มขัดล็อกเร็วอัตโนมัติ (4) FAST หัวเข็มขัดล็อกเร็ว (5) จุดผูกยึดด้านบนข้าง (6) สายเชื่อมจุดผูกยึด (7) จุดผูกยึดแบบมีประตูปิด (8) สายรัดเชื่อมคอปรับขนาดตำแหน่งสูง (9) DOUBLEBACK หัวเข็มขัดสำหรับสายเชื่อมคอปรับขนาดตำแหน่งสูง (10) หัวยึดโซ่ถ้อย (11) หางคล้องอุปกรณ์ (12) ช่องสำหรับสอดเก็บเครื่องมือ (13) สายคาดอึดาสติคสำหรับชุดอุปกรณ์ปฐมพยาบาล (14) รูสำหรับติดตั้งสายเชื่อมคอเพิ่ม (15) รูสำหรับติดตั้งที่นั่ง (16) แถบพื้นสายรัดส่วนก้น (17) ตัวล็อกหัวเข็มขัด

วัสดุประกอบหลัก

สายรัด โพลีเอสเตอร์

หัวเข็มขัดปรับขนาด เหล็ก

จุดเชื่อมต่อ อลูมิเนียมอัลลอยด์

3. การตรวจสอบ จุดตรวจสอบ

ความปลอดภัยของคุณขึ้นอยู่กับความสมบูรณ์ของอุปกรณ์ของคุณ

Petzl แนะนำให้ตรวจเช็ครายละเอียดของอุปกรณ์โดยผู้เชี่ยวชาญ อย่างน้อยหนึ่งครั้งทุก 12 เดือน (ขึ้นอยู่กับข้อกำหนดกฎหมายของประเทศและสภาพการใช้งาน) คำเตือน การใช้งานอย่างเข้มข้น อาจเป็นสาเหตุที่ทำให้คุณต้องทำการตรวจเช็คอุปกรณ์ PPE ด้วยความถี่มากขึ้น ทำตามขั้นตอนที่แสดงไว้ที่ Petzl.com บันทึกผลการตรวจ

เช็ค PPE ลงในแบบฟอร์มการตรวจเช็ค ชนิด รุ่น ข้อมูลของโรงงานผู้ผลิต หมายเลขลำดับการผลิต หรือหมายเลขกำกับอุปกรณ์ วันที่ของการผลิต วันที่สั่งซื้อ วันที่ใช้งานครั้งแรก กำหนดการตรวจเช็คครั้งต่อไป ปัญหาที่พบ ความคิดเห็น ชื่อของผู้ตรวจเช็ค พร้อมลายเซ็นต์

ก่อนการใช้งานแต่ละครั้ง

ตรวจเช็คสภาพของสายรัดรอบเอวและสายรัดของหัวรัศขา โดยเฉพาะที่จุดเชื่อมคอ หัวเข็มขัดปรับขนาด และฝึช็ับความปลอดภัย

ตรวจดูร่องรอยดัดขาด ขีดริศ การเสียหายจากการใช้งาน จากความร้อน สัมผัสกับสารเคมี โดยเฉพาะอย่างยิ่งการตรวจดูรอยดัดขาด หรือเส้นสายหลุดลุ่ย

เช็คในแนบใจว่า ตัวล็อก FAST และตัวล็อก FAST LT PLUS ยังใช้งานได้ติดตามปกติ

ตรวจเช็คจุดผูกยึดแบบมีประตูปิด ที่ลำตัว ช่องว่าง ความแน่นของสาย

ตรวจเช็คสภาพของสายเชื่อมต่อจุดผูกยึด แน่ใจว่าเชือกไม่มีรอยดัด โทรม เส้นสายหลุดลุ่ย ส่วนที่หลุดเป็นขุยหรือมีร่องรอยเสียหายจากสารเคมี

ระหว่างการใช้งาน

เป็นเรื่องสำคัญอย่างยิ่งที่ต้องตรวจสอบสภาพของอุปกรณ์อยู่เป็นประจำ และการคล้องเชื่อมอุปกรณ์เข้ากับอุปกรณ์ตัวอื่นในระบบ แน่ใจว่าทุกชิ้นส่วนของอุปกรณ์อยู่ในตำแหน่งที่ถูกต้องกับชิ้นส่วนอื่น หมั่นตรวจเช็คหัวเข็มขัดปรับขนาดอยู่เสมอ ตรวจเช็คอยู่เสมอว่าหัวเข็มขัดปิดล็อกดีแล้ว หลีกเลี่ยงการกับพัน หรือการจับจุดที่อาจทำให้เสียหาย หรือเป็ดลอคหัวเข็มขัด

4. ความเข้ากันได้

ควรเช็คว่าอุปกรณ์นี้ สามารถใช้งานเข้ากันได้กับอุปกรณ์อื่นในระยงที่เกือของมัน (เข้ากันได้ = ใช้งานด้วยกัน ได้โดยไม่ได้ขัด)

อุปกรณ์ที่นำมาใช้งานร่วมกับสายรัดนิรภัย จะต้องสอดคล้องกับข้อกำหนดมาตรฐานที่ใช้บังคับในแต่ละประเทศ (เช่น EN 362 มาตรฐานของตัวการาไบเนอร์)

5. การติดตั้งชุดสายรัดนิรภัย

- แนบใจว่าได้พับเก็บปลายส่วนก้นของสายรัด (folded tab) ไว้ในช่องเก็บ หรือพันรอบแถบที่หันมาแล้ว

- ระวังสิ่งแปลกปลอมที่อาจขัดขวางการทำงานของหัวเข็มขัด FAST LT PLUS (เช่น ก้อนกรวด ทราย เสื้อผ้า) ควรเช็คว่าได้ถูกติดตั้งอย่างถูกต้องแล้ว

5a. 5b. การปรับขนาดและทดสอบการยับยั้ง

ชุดสายรัดนิรภัยต้องปรับขนาดให้กระชับพอดีและให้ความสะดวกเพื่อช่วยลดอันตรายที่เกิดจากการบาดเจ็บกรณีที่มีการตก

ในสภาพแวดล้อมที่ปลอดภัย ต้องเคลื่อนไหวไปมาและหย่อนตัวในสายรัดนิรภัยจากและจุดผูกยึด คว้ของอุปกรณ์ เพื่อตรวจเช็คว่าสายรัดกระชับได้ดี ให้ความรู้สึกสบายเหมาะสมตามจุดมุ่งหมายของแผนงาน และได้ปรับขนาดพอดีแล้ว

5c. การปรับตำแหน่งที่นั่ง

ใช้หัวเข็มขัด DOUBLEBACK สำหรับสายเชื่อมคอปรับขนาดตำแหน่งสูง แล้วล็อกตัวตัวปิดล็อกหัวเข็มขัด

5d. สายเชื่อมคอจุดผูกยึด

ทำการติดตั้งในพื้นที่ที่เหมาะสม เพื่อหลีกเลี่ยงการสูญหายของสลักหรือสกรู แน่ใจว่ามี O-ring ติดอยู่กับสกรู O-ring ช่วยป้องกันการคลายเกลียวของสกรู ในกรณีที่ไม่ได้หมุนเกลียวตามแรงหมุนที่ถูกต้อง ถ้า O-ring สูญหายไป ให้ติดตั้งแถบกันการรั่วหลังการขายของ Petzl

เพื่อให้ง่ายไปประสิทธิภาพที่เหมาะสมของอุปกรณ์ของคุณ สกรูต้องถูกติดตั้งอย่างถูกต้องและขึ้นอย่างแน่นหนาด้วยประแจที่ระบุไว้ การใช้ประแจแบนด์เป็นวิธีเดียวที่สามารถตรวจสอบว่าการขันประแจแน่นถูกต้อง จุดผูกยึดแบบมีประตูปิดจะใช้งานได้อย่างปลอดภัยเมื่อสกรูถูกขันยึดติดแน่นดีแล้ว

6. EN 358:2018 สายรัดรูอบเอวเพื่อตำแหน่งการทำงานและการเหนี่ยวรั้ง

จุดเชื่อมคอที่ถูกออกแบบมาเพื่อห้อยตัวผู้ใช้งานในทั้งตำแหน่งในพื้นที่การทำงาน หรือเพื่อช่วยป้องกันมีผู้ทำงานพลัดตกเมื่อเข้าไปในบริเวณที่อาจมีการตกเกิดขึ้นได้ ห้ามใช้สายรัดรอบเอวเพื่อตำแหน่งการทำงาน ถ้ามองเห็นความเสี่ยงต่อการที่ผู้ใช้งานจะถูกห้อยตัว หรือเสี่ยงต่อการที่ไม่สามารถควบคุมการถูกดึงเสียบสายรัดคอ สำหรับการลงตำแหน่งการทำงาน ให้ใช้จุดผูกยึดที่อยู่ในตำแหน่งดังกล่าวกัน หรืออยู่เหนือระดับของสะเอว

จุดผูกยึดเหล่านี้ไม่ได้ออกแบบมาเพื่อใช้ป้องกันการตก เป็นสิ่งจำเป็นที่จะเพิ่มเติมในตำแหน่งการทำงาน หรือระบบเหนี่ยวรั้ง คควงการไขว่รวมกันเป็นส่วนรวม หรือระบบป้องกันการตกจำนวนบุคคล

สายรัดคอ ใ้ดูได้รับรองให้ใช้สำหรับผู้ใช้งานหนึ่งคน ราวกับอุปกรณ์การทำงานของเขาหรือ เธอ รวมน้ำหนักทั้งหมดไม่เกิน 150 กก

6a. จุดผูกยึดแบบมีประตูปิด

จุดผูกยึดแบบมีประตูปิดทั้งสองข้าง จะต้องไขว่รวมกันเสมอ

6b. จุดผูกยึดด้านบนข้างสายรัดรอบเอว

จุดผูกยึดด้านบนข้างทั้งสองจุดจะต้องไขว่รวมกันเสมอ

7. มาตรฐาน EN 813:2008 สายรัดตะโพก

ออกแบบมาเพื่อการเคลื่อนไปข้างหน้าบนเชือกและเพื่อตำแหน่งการทำงาน

ใช้สายรัดเชื่อมต่อจุดผูกยึด คอยึดกับตัวโค้งงอ เชือกสั้นเพื่อคงตำแหน่งการทำงาน หรือ เชือกสั้นเพื่อการเคลื่อนไปข้างหน้า

จุดผูกยึดนี้ไม่เหมาะกับการใช้ในระบบขั้นังการตก

8. ห่วงคล้องอุปกรณ์

ห่วงคล้องอุปกรณ์ต้องใช้สำหรับอุปกรณ์เท่านั้น

คำเตือน อันตราย ห้ามใช้ห่วงคล้องอุปกรณ์เพื่อการมูเชือก ไรด์ตัว การผูกเชือกเพื่อห้อยตัว หรือใช้เป็นจุดผูกยึดห้อยตัวคน

9. ข้อมูลเพิ่มเติม

อุปกรณ์นี้ได้ผลิตตามข้อกำหนดของยังบังคับ (EU) 2016/425 ในเรื่อง อุปกรณ์ป้องกันภัยส่วนบุคคล EU รายละเอียดขอรับรองมาตรฐาน สามารถหาได้ที่ Petzl.com

- จุดหลอมละลายของ โพลีเอทออินชนิดเหนียวแน่นสูง (140° C) มีค่าต่ำกว่าในออนและโพลีเอสเตอร์

- คุณจะต้องมีแผนการกู้ภัยและวิธีการทำให้อ่างรวดเร็วในกรณีที่ประสบความยุ่งยากขึ้นในขณะที่ใช้อุปกรณ์นี้

- จุดผูกยึดในระบบ จะต้องอยู่เหนือตำแหน่งของผู้ใช้งาน และเป็นไปตามข้อกำหนดของมาตรฐาน EN 795 (ความแข็งแรงต้องไม่น้อยกว่า 12 kN)

- ในระบบขั้นังการตกเป็นสิ่งที่สำคัญที่สุดที่จะต้องตรวจเช็คพื้นที่วางด้านบนโค้งงอผู้ใช้งานก่อนการใช้งานทุกครั้ง เพื่อหลีกเลี่ยงการหล่นไปกระแทกกับพื้นหรือสิ่งกีดขวางในกรณีที่มีการตกเกิดขึ้น

- ต้องแน่ใจว่า จุดผูกยึดอยู่ในตำแหน่งที่ถูกต้อง เพื่อจำกัดความเสี่ยง และระยะห่างของการตก

- สายรัดนิรภัยเป็นเพียงอุปกรณ์ชนิดเดียวที่ช่วยพ่วงร่างกาย ในระบบขั้นังการตกเท่านั้น

- เมื่อใช้อุปกรณ์หลายชนิดร่วมกันอาจเกิดผลร้ายต่อความปลอดภัยในกรณีที่อุปกรณ์ชนิดหนึ่งถูกดลประสิทธิผลลงด้วยส่วนประกอบเพื่อความปลอดภัยของอุปกรณ์

ชนิดอื่น

- คำเตือน ต้องแน่ใจว่าอุปกรณ์ไม่ถูกสัมผัสกับสารกัดกร่อน หรือพื้นผิวที่แหลมคม
- ผู้ใช้งานต้องมีสภาพร่างกายแข็งแรง เหมาะกับกิจกรรมในที่สูง คำเตือน การห้อยตัวอยู่ในสายรัดสะโพกเป็นเวลาานอาจมีผลทำให้เกิดกรบาดเจ็บสาหัส หรืออาจถึงแก่ชีวิต

- คู่มือการใช้งานของอุปกรณ์แต่ละชนิดที่ใช้เชื่อมต่อกับอุปกรณ์นี้ต้องปฏิบัติตามอย่างเคร่งครัด

- คู่มือการใช้งานต้องจัดทำให้กับผู้ใช้งานอุปกรณ์นี้ ในภาษาท้องถิ่นของประเทศที่อุปกรณ์นี้ถูกนำไปใช้งาน

- แน่ใจว่าป้ายเครื่องหมายที่ติดบนอุปกรณ์สามารถอ่านได้ชัดเจน

ควรรยกเลิกการใช้อุปกรณ์เมื่อไร

ข้อควรระวัง ในกิจกรรมที่ใช้งานเฉพาะเจาะจงเป็นพิเศษอาจทำให้อุปกรณ์ต้องถูกเลิกใช้เมื่หลังจากการใช้งานเพียงครั้งเดียวทั้งนี้ ขึ้นอยู่กับชนิดของการใช้งานและสภาพแวดล้อมของการใช้ (สภาพที่แจ้งขหาย สถานที่ใกล้ทะเล ขอบมุมที่แหลมคม สภาพอากาศที่รุนแรง สารเคมี...)

อุปกรณ์จะต้องเลิกใช้ เมื่อ

- เมื่ออุปกรณ์สิ้นอายุการใช้งาน

- ใต้กรณีการตกกระชากอย่างรุนแรง หรือ เกิดขีดจำกัด

- เมื่อไม่ผ่านการตรวจเช็คสภาพ เมื่อมีข้อสงสัยหรือไม่แน่ใจ

- เมื่อไม่ผ่านถึงประวัติการใช้งานมาก่อน

- เมื่อตกรุนแรง ล้าสมัยจากการเปลี่ยนกฎเกณฑ์มาตรฐานเทคนิค หรือ ความเข้ากันไม่ได้กับอุปกรณ์อื่น

ทำลายอุปกรณ์เพื่อป้องกันการนำกลับมาใช้อีก

สัญลักษณ์

A. อายุการใช้งาน 10 ปี -B. เครื่องหมาย -C. สภาพภูมิอากาศที่สามารถใช้ งานได้ -D. ข้อควรระวังการใช้งาน -E. การทำความสะอาด/ฆ่าเชื้อโรค -F. ทำใหแห้ง -G. การเก็บรักษา/การขนส่ง -H. การบำรุงรักษา -I. การดัดแปลงเพิ่มเติม/การซ่อมแซม (ไม่อนุญาตให้ทำภายนอกโรงงานของ Petzl ยกเว้นส่วนที่สามารถไหลทดแทนได้) -J. คำถาม/ติดค้อ

อุปกรณ์มีการรับประกันเป็นเวลา 3 ปี

เกี่ยวกับวัสดุพิมพ์หรือความบกพร่องจากการผลิต ข้อยกเว้นจากการรับประกัน การชำระค่าบริการจากการใช้งานตามปกติ ปฏิกริยาอาการสารเคมี การแก้ไขจุดเปลง การเก็บรักษาในอุทวิญ มาตรการดูแล การนำไปใช้งานที่นอกเหนือจากที่อุปกรณ์ได้ถูกออกแบบไว้

เครื่องหมายคำเตือน

1. สถานการณ์ความเสี่ยงที่จะเกิดอันตรายบาดเจ็บสาหัส หรือ เสียชีวิต
2. แสดงให้เห็นถึงความเสี่ยงต่อการเกิดอุบัติเหตุ หรือ การบาดเจ็บ
3. ข้อมูลสำคัญที่เกี่ยวกับประสิทธิภาพในการ ใช้งาน หรือคุณสมบัติของอุปกรณ์
4. ความเข้ากันไม่ได้ของอุปกรณ์

เครื่องหมายและข้อมูล

a. มีคุณสมบัติตามข้อกำหนดของอุปกรณ์ PPE โดยเฉพาะที่บอกถึงการทดสอบผ่านมาตรฐาน EU -b. หมายเลขรับรองที่ผ่านการทดสอบที่ใช้ในการควบคุมการผลิตของ PPE นี้ -c. การสืบมาตรฐาน ข้อมูลแหล่งกำเนิด -d. หมายเลขลำดับ -e. ปีที่ผลิต -f. เดือนที่ผลิต -g. หมายเลขลำดับการผลิต -h. หมายเลขกำกับตัวอุปกรณ์ -i. มาตรฐาน -j. อานคู่มือการใช้โดยละเอียด -k. ข้อมูลระบุรุ่น -l. ที่อยู่ของโรงงานผู้ผลิต -m. วันที่ของการผลิต (เดือน/ปี) -o. คำการรับประกันหลัก -p. ขนาด